

caesar

UNIT BATHROOM

浴室.衛生間.淋浴間

2026.04凱撒整體浴室型錄



邁向未來的生活提案

caesar.com.tw



Contents 目錄

整體浴室

- 02 日式彩鋼整體浴室介紹
- 04 彩鋼面飾板 3D 印刷
- 05 彩鋼複合板材壁板
- 06 防滑安全底盤
- 07 給水管 & 排水口

產品系列

- 08 三件式浴室
- 10 衛生間
- 12 淋浴間

技術說明

- 14 日本 SIAA 抗菌銀離子
- 15 卓越抗菌陶瓷科技
- 16 整體浴室最小安裝空間指引
施工套圖指引 / 降板施工指引
- 17 施工介面責任分界說明
施工注意事項 / 安裝工序
- 18 規格表
- 20 樣式表
- 28 同層排水優勢
- 29 整體浴室優勢

* 目錄圖片印刷品質與實際產品顏色略有出入，請以實際產品為主。

Showroom 旗艦展示間

旗艦展示間國定假日公休



台北內湖 瓷藝光廊
週一至週日 10:00~19:00
台北市內湖區民善街 85 號
Tel 02-2795-1802



台中北屯 瓷藝光廊
週一至週日 10:00~19:00
台中市北屯區南興北一路 127 號
Tel 04-2472-5252



高雄左營 瓷藝光廊
週一至週日 10:00~19:00
高雄市左營區民族一路 1188 號
Tel 07-359-5378

CAESAR 凱撒衛浴創立於 1985 年台灣，以為每一個家庭打造「最潔淨的廚衛空間品牌」為使命，產品具抗菌與抗病毒機能，守護大家的健康。1996 年投資越南，成立越南凱撒衛浴，成功拓展國際市場，深受台灣與越南家庭信賴。2013 年於台灣證券交易所掛牌上市（股票代號 1817），長期營運穩健，並為玻璃陶瓷產業員工薪資待遇第一名，是台灣值得信賴與驕傲的優質品牌企業。

CAESAR 日式彩鋼整體浴室

彩鋼立柱系統結構

凱撒整體浴室以日本立柱鋼架結構為核心，搭配防滑安全底盤、彩鋼壁板與天花板，形成穩固耐用的模組系統。其立柱結構可提供壁板拆換機能，安裝快速且維護便利；面飾板 3D 印刷技術，紋理細膩逼真，提升整體質感，確保品質穩定，為居家空間帶來舒適與耐用的衛浴空間。



防滑安全底盤

一體成型底盤，具排水防滑紋理設計、不易積水滑倒，有效保持浴室乾爽與安全。

好清潔排水口

防臭防蟲濾網設計、大通道排水、50mm 水封、濾網清潔超方便。

彩鋼壁板 & 天花板

- 防潮抗霉：無機微晶板材，可調節濕度，避免發霉。
- 耐燃材料：彩鋼板結合無機微晶板材，耐燃更安全。
- 客製化設計：可批量客製設計專屬壁板色樣花紋 / 底盤顏色。

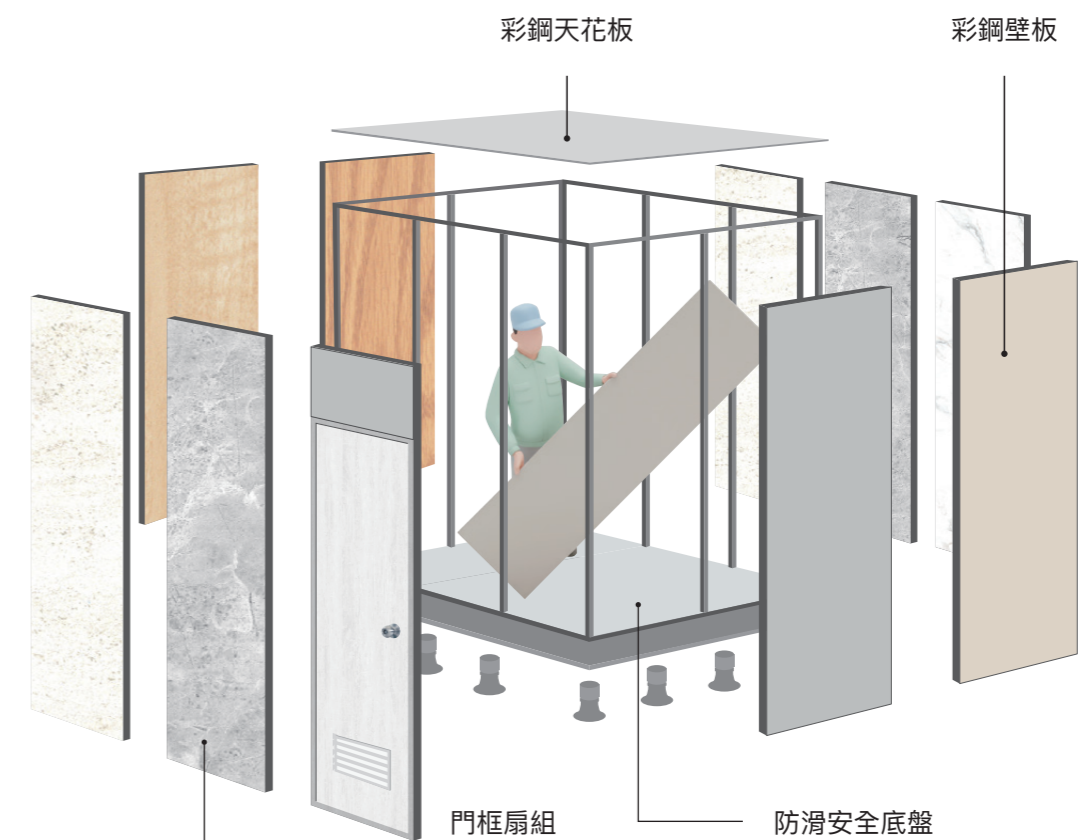

壁板可單片拆換

日式立柱結構，可單片拆換彩鋼壁板，比市售 SMC 壁板更方便維修。

支援磁吸式浴室配件

安裝無需鑽孔，牆面保持完整無損。配件位置可依日常習慣調整，更能靈活更換。

彩鋼面飾板 3D 印刷

CAESAR 凱撒彩鋼壁板升級最新 3D 印刷技術，質感逼真，紋理細膩自然，輕鬆打造高質感衛浴空間，同時大幅提升壁板表面硬度與抗刮耐用性，更可與建築師、設計師共同開發專屬色樣，實現批量客製化生產，兼具質感、耐用性與設計彈性。

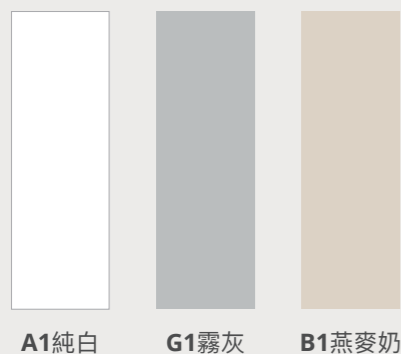

A1 純白 G1 霧灰 B1 燕麥奶

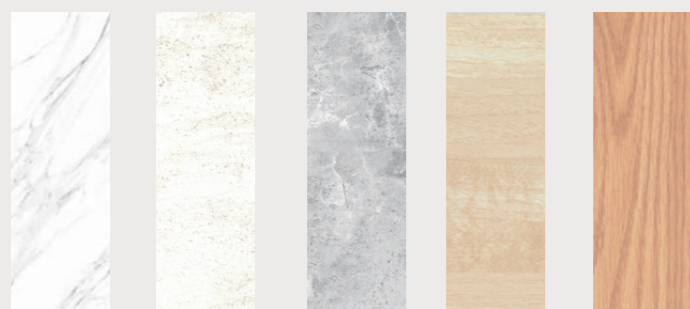

A2 爵士白 A3 白砂岩 G2 水泥灰 W1 檫木 W2 松木

商品圖外觀與顏色僅供參考，請以實物為準。



彩鋼複合板材壁板

◎ 支援磁吸式浴室配件

CAESAR 彩鋼壁板支援磁吸式浴室配件，安裝無需鑽孔，牆面保持完整無損。配件位置可依日常習慣調整，更能靈活更換不同配件，帶來自由便利的使用體驗。



◎ 複合微晶材壁板

CAESAR 彩鋼全面升級無機微晶板，融合沸石、矽藻土等多孔礦物。具備防潮防霉防火、強度高、高握釘力、不變形等特性，打造更安全耐用的浴室空間。

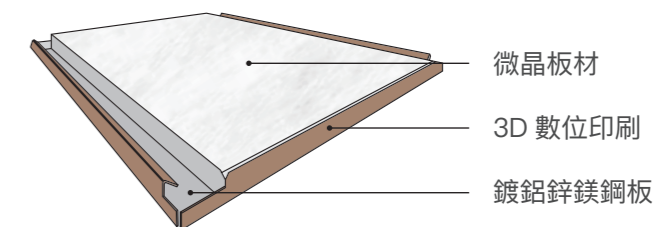

◎ 鋁鋅鎂防鏽

CAESAR 彩鋼全面升級為鋁鋅鎂合金鍍層，大幅提升防鏽與耐腐蝕性能，有效延長產品使用壽命。

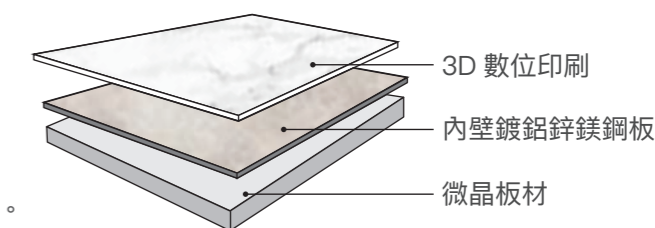

防滑安全底盤

◎ 高效防滑 不再步步為營

柔性非磁磚面，提供緩衝，
避免與減少因滑倒或撞擊造成的人身傷害。

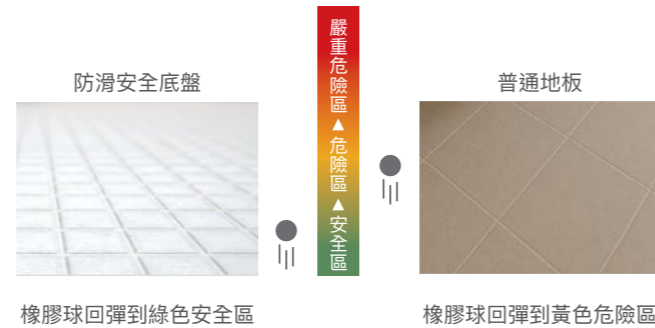

◎ 冬天洗澡不冷腳，又防滑

底盤表面材質有效保溫，加上防滑設計讓你冬
天不再冰腳，隨心所浴又安心。

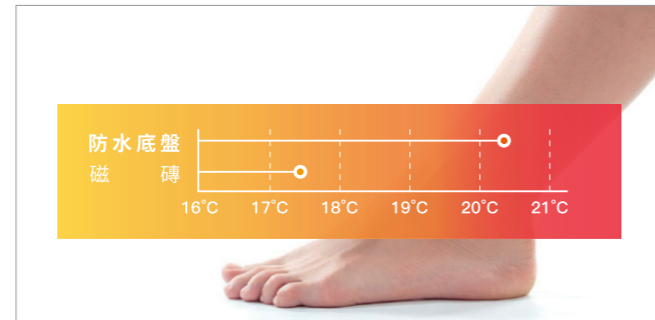

◎ 零甲醛 安裝迅速

環保材質拼接，零甲醛，
不含 TVOC、氨、苯等室內有害氣體使用健康。

等級	甲醛濃度 (mg/m ³)
E0	小於等於 0.5mg/m ³
E1 (國際)	小於等於 9.0mg/m ³
E2 (國際)	小於等於 30mg/m ³

The diagram shows various chemical pollutants with their formulas: 甲苯 (C₆H₁₀), 二甲苯 (C₆H₁₀), 氨 (NH₃), 苯 (C₆H₆), 甲醛 (HCHO), and TVOC.

◎ 防霉抑菌 自潔如新

奈米銀抗菌經噴塗處理，
加強卓越抗菌性能，與強化耐腐蝕性能。

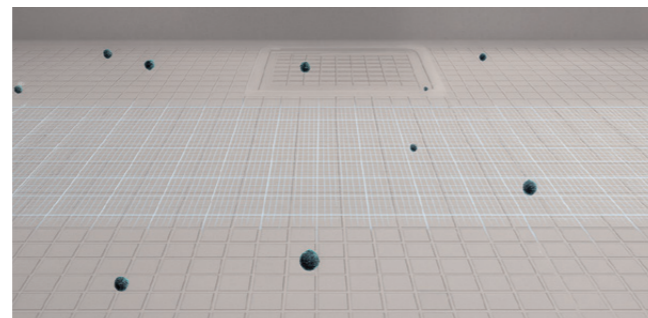

日本原裝樹脂給水管

◎ 優異耐熱、耐寒性 (適用溫度：95°C以下)

可在高溫(95°C)至低溫(-70°C)的溫度範圍內使用。
具有出色的耐凍裂性，即使凍結也不易破裂。



◎ 卓越安全性與耐久性

管材不會氧化，沒有管內鏽蝕問題，因此不會產生紅水或藍水，
能夠確保水質安全且衛生。同時彎頭處使用熱熔接管，相比一般不鏽鋼壓接管，更無需擔心漏水問題。

◎ 優異流量性能

管內幾乎不會附著水垢或鈣化合物，因此不易堵塞，能持續維持高流量。

◎ 方便施工性

重量僅為包覆銅管的 1/5，且具高度柔軟性，能夠彎曲配管，施工靈活便利。

好清潔排水口

◎ 超大口徑 快速排水

超大排水口徑加速水流排出。

◎ 易清潔

濾網集中污物成團，可拆卸結構清潔更便利。



◎ 防霉抑菌 阻絕臭氣

50mm 超高水封，
通過排水口空腔的阻水隔絕功能，
有效保證浴室空氣不受下水道影響。





1624示意圖

三件式浴室 1624 - FSNA1 - A1W1A1

1624	FS	N	A		1	A1		W1	A1	
樣式	底盤	管道間	開門方向		濕區形式	乾區壁板色		濕區壁板色	天花板	
更多樣式請 參考P20-26	SS 標準底盤	N	A	B	1 無浴缸	A1	G1	B1	A2	A1
	FS 訂製底盤	P	C	D	2 有浴缸	A3	G2	W1	W2	

參考產品配置

尺寸單位：mm

智慧馬桶	CA1387	W380 x D682 x H480	沐浴龍頭	S393C	3 段式出水 SH235
臉盆	LF5357	W700 x D460 x H70	化妝鏡	M764A	W600 x H800 (直掛)
浴櫃組	EH05357CLP	W680 x D450 x H600	換氣扇	DF260	W250 x D250 (面板尺寸)
臉盆龍頭	B390C	H/H1/L: 144/75/110	毛巾架	Q8109	W629 x D211 x H129

樣式 詳細樣式請參考 P20-26

尺寸單位：D x W x H mm

1624	1600 x 2400 x 2200	1424	1400 x 2400 x 2200	1220	1200 x 2000 x 2200
1622	1600 x 2200 x 2200	1422	1400 x 2200 x 2200	1218	1200 x 1800 x 2200
1620	1600 x 2000 x 2200	1420	1400 x 2000 x 2200	1216	1200 x 1600 x 2200
1618	1600 x 1800 x 2200	1418	1400 x 1800 x 2200		
1616	1600 x 1600 x 2200	1416	1400 x 1600 x 2200		



1624示意圖

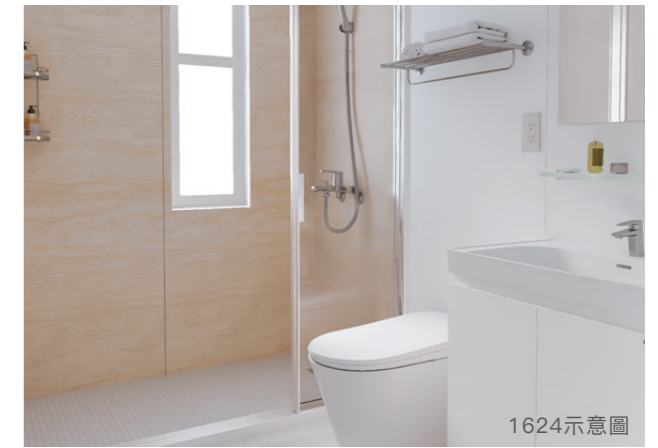

1624示意圖

1624 三件式浴室 (系列最大尺寸)

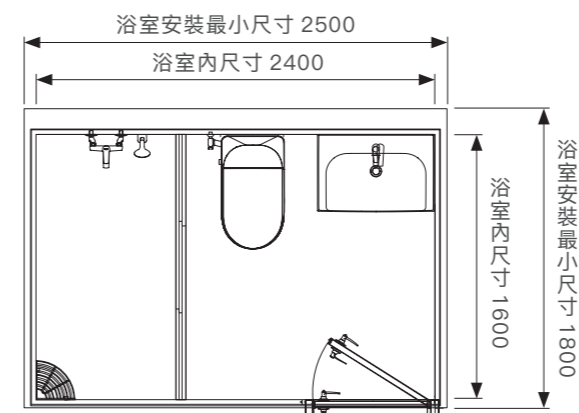

1216 三件式浴室 (系列最小尺寸)

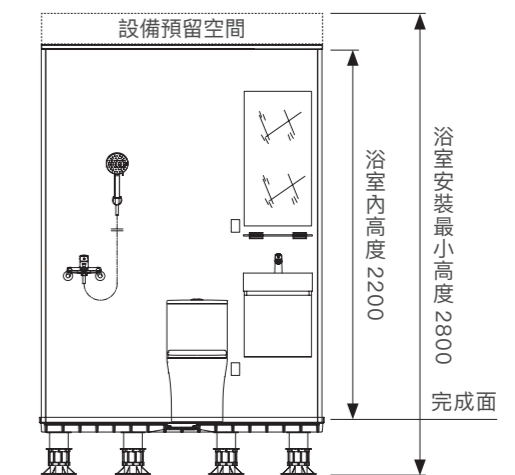
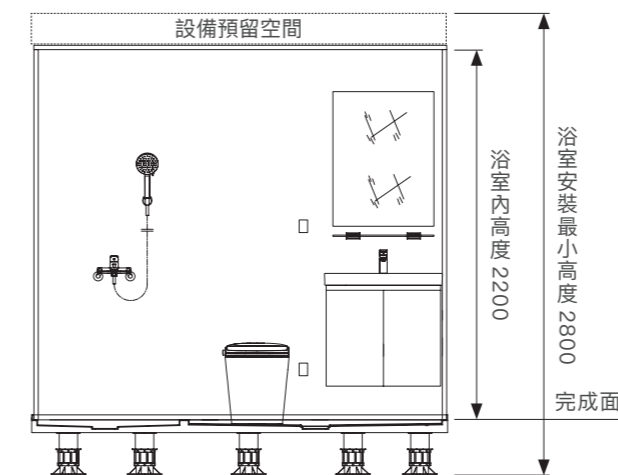
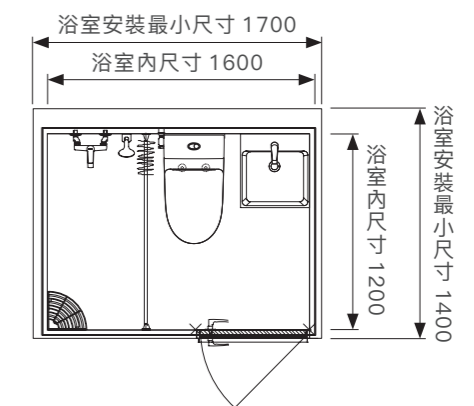

壁板

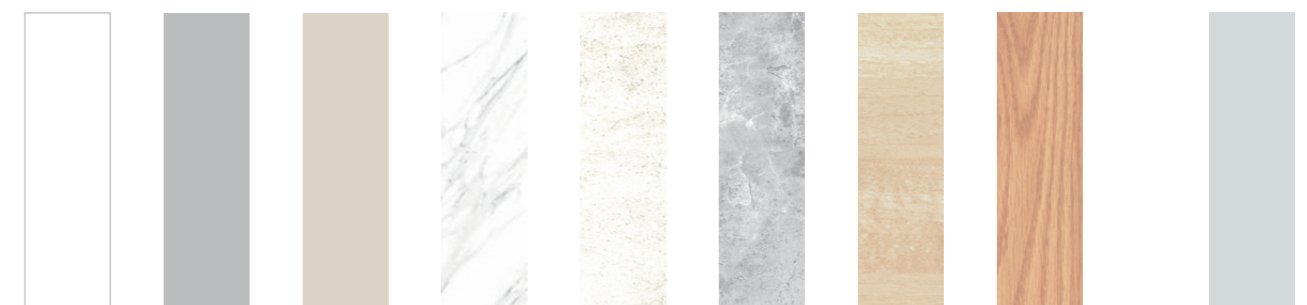

A1純白 G1霧灰 B1燕麥奶 A2爵士白 A3白砂岩 G2水泥灰 W1樺木 W2松木 淺灰



1014示意圖



0812示意圖

衛生間 1014- SSNA1 - W2W2A1

1014	SS	N	A		1	W2		W2		A1
樣式	底盤	管道間	開門方向		濕區形式	乾區壁板色		濕區壁板色		天花板
更多樣式請 參考P26-27	SS 標準底盤	N	A	B	1 無浴缸	A1	G1	B1	A2	A1
	FS 訂製底盤	P	C	D	2 有浴缸	A3	G2	W1	W2	

參考產品配置

尺寸單位：mm

智慧馬桶	CF1391	W370 x D665 x H755	臉盆龍頭	S393C	H/H1/L : 144/75/110
1014 臉盆	LF5261	W420 x D450 x H110	化妝鏡	M764A	W600 x H800 (直掛)
浴櫃組	EH05261AP	W410 x D440 x H400	換氣扇	DF260	W250 x D250 (面板尺寸)
0812 臉盆	LF5239R	W500 x D250 x H130			
浴櫃組	EH05239AP	W490 x D247 x H400			

樣式 詳細樣式請參考 P26-27

尺寸單位：D x W x H mm

1414	1400 x 1400 x 2200	1014	1000 x 1400 x 2200	0812	800 x 1200 x 2200
1214	1200 x 1400 x 2200	1012	1000 x 1200 x 2200		



1014示意圖



0812示意圖

1414 衛生間 (系列最大尺寸)

0812 衛生間 (系列最小尺寸)

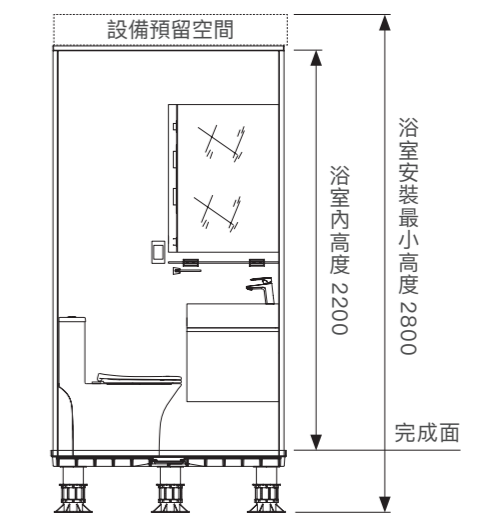
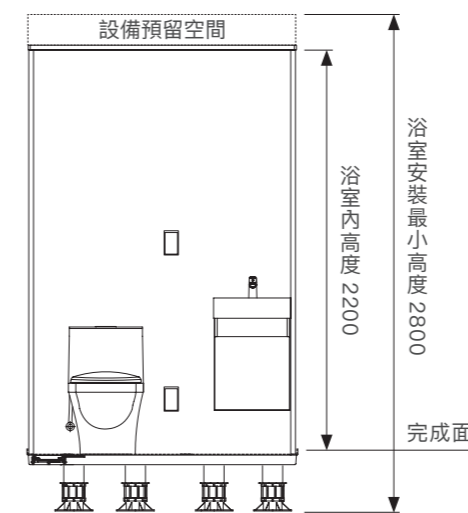
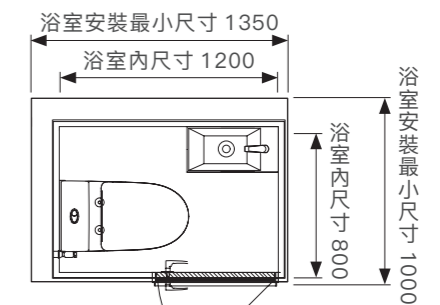
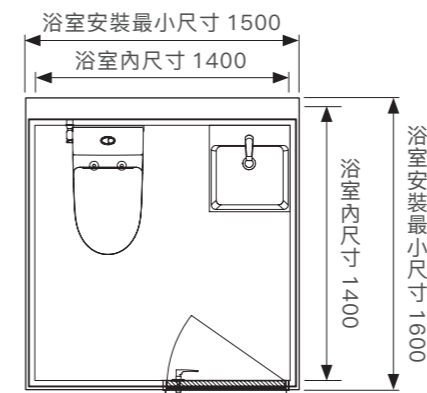

壁板

底盤



A1純白 G1霧灰 B1燕麥奶 A2爵士白 A3白砂岩 G2水泥灰 W1樺木 W2松木 淺灰



1014示意圖



0812示意圖

淋浴間 1014- SSNA1 - W2W2A1

1014	SS	N	A		1	W2		W2	A1	
樣式	底盤	管道間	開門方向		濕區形式	乾區壁板色		濕區壁板色	天花板	
更多樣式 請參考P27	SS 標準底盤	N	A	B	1 無浴缸	A1	G1	B1	A2	A1
	FS 訂製底盤	P	C	D	2 有浴缸	A3	G2	W1	W2	

參考產品配置

尺寸單位：mm

沐浴龍頭	TS620T	3 段式出水	SH233	換氣扇	DF260	W250 x D250 (面板尺寸)
滑桿	WG121	H : 655 / Ø22	牆角架	ST821P	W235 x D235 x H384	

樣式 詳細樣式請參考 P27

尺寸單位：D x W x H mm

1014	1000 x 1400 x 2200	1012	1000 x 1200 x 2200	0812	800 x 1200 x 2200
-------------	--------------------	-------------	--------------------	-------------	-------------------



1014示意圖



0812示意圖

1014 淋浴間 (系列最大尺寸)

0812 淋浴間 (系列最小尺寸)

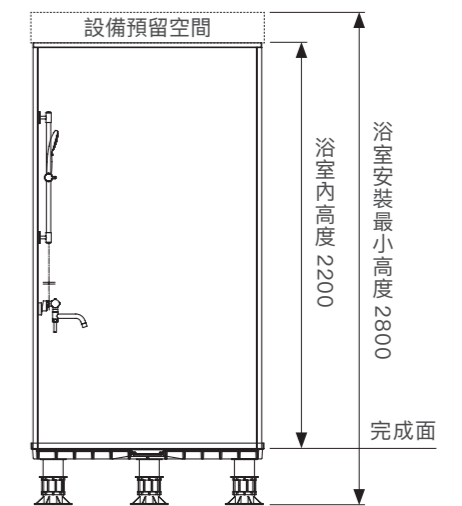
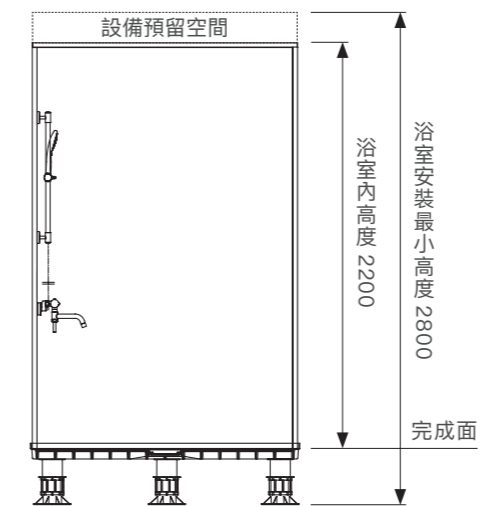
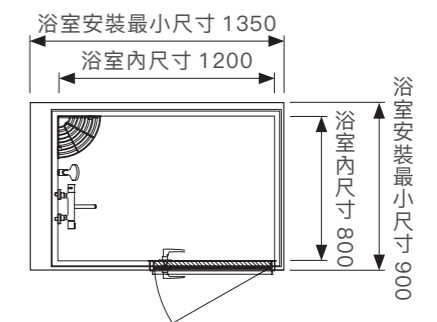
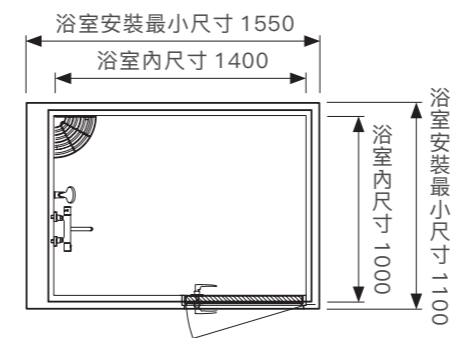

壁板



A1純白 G1霧灰 B1燕麥奶 A2爵士白 A3白砂岩 G2水泥灰 W1樺木 W2松木

底盤



淺灰

Ag+ 日本 SIAA 抗菌銀離子



◎ 抗菌便座 / 安全扶手 / 水箱按鍵 . 抗菌鍍膜龍頭把手

台灣業界首創

有效抑制細菌
滋生抗菌率達

99.9%

抗菌便座 / 安全扶手 / 水箱按鍵 添加日本 SIAA 認證抗菌原料，龍頭把手首創 SIAA 抗菌鍍膜，有效抑制表面細菌增殖，避免接觸交叉感染，各大醫療院所採用，安心又乾淨。

抗菌產品表面 (24h)

一般產品表面 (24h)

驗證機關：BOKEN Quality Evaluation Institute

(JNLA 認定機構)

試驗方法：JISZ 2801(ISO22196)

試驗報告：便座 TW0122339X0001T & TW0122339X0002U

扶手 TW0122339X0003V / 龍頭 TW0122339X0006Y

水箱按鍵 TW0122339X0005X

試驗結果：抗菌活性值 2.0 以上，即抗菌率達 99.9%

試驗菌種：大腸桿菌和金黃色葡萄球菌

Cleanest 卓越抗菌陶瓷科技



◎ Hydro+ 抗菌親水膜

SGS 測試陶瓷高溫窯燒抗菌親水膜，提供 99.9% 的高效抗菌機能。

(親水膜為天然釉料，抗污抗菌效能經燒製有差異屬正常)

親水性

SGS

抗菌釉料
親水膜釉面

污垢

水

親水膜為天然釉料，抗污抗菌效能經燒製有差異屬正常

驗證機關：SGS台灣檢驗科技股份有限公司

試驗方法：參考ISO 17721-1方法檢測

試驗結果：有效抗菌99.9%

◎ Nano 奈米抗菌鍍膜

疏水性奈米抗菌鍍膜，
髒污不易停留，更容易長時間保持潔淨

疏水性

nano

超細釉

水

污垢

驗證機關：台灣奈米技術產業發展協會

試驗方法：TN-008 / TN-052

試驗結果：符合 TN-008 / TN-052 驗證規範

整體浴室最小安裝空間指引

定義：壁面＝浴室內壁 | 牆面＝隔間或結構牆面

無設備壁面

浴室壁面距離牆面需預留 50 mm

進水管壁面

浴室壁面距離牆面需預留 100 mm

雜排管壁面

浴室壁面距離牆面需預留 150 mm

污水管壁面

浴室壁面距離牆面需預留 250 mm

以上均為浴室單面壁面安裝最小空間指引

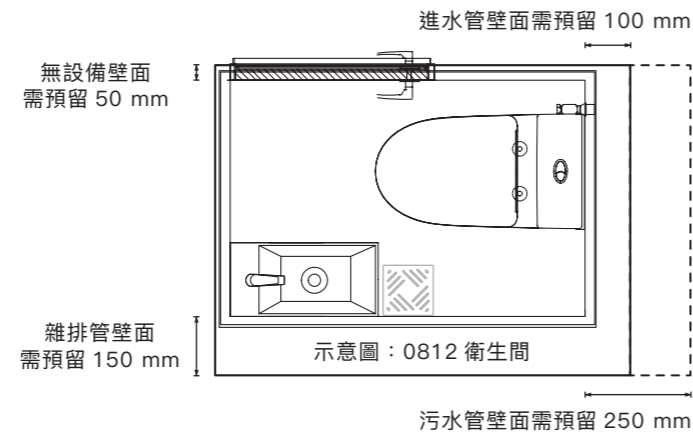

整體浴室施工套圖指引

套圖操作

套圖時可以旋轉，但不得鏡像圖面。

浴室門位

浴室門可安裝於短邊或長邊，並注意內推或外開時，不與衛浴設備干擾。

排水配置

衛浴設備安裝位置需考量污水與廢水管（雜排）洩水坡度法規要求，並盡量靠近排水立管管道間。

降板工法

整體浴室採降板式同層排水工法者，結構樓板面和完成地面均應設置防水層，並設有預備排水落水頭或其他防止積水之機制。

整體浴室降板施工指引

排水型式定義

1. 同層排水：衛生設備及其排水橫支管均於同層敷設，不穿越下層住戶樓板，以利管路維修更新。
2. 異層排水：衛生設備及其排水橫支管穿越下方樓板，於下方樓層進行佈設。

排水預留空間指引

1. 降板式同層排水

排水空間計算：自浴室外樓地板完成面起算，至浴室內樓地板完成面（底盤支撐腳底部結構面）止，需預留 25-30 cm。此空間包含整體浴室底盤厚度、支撐腳高度，並根據管道間位置與洩水坡度要求，採用 3" 或 4" 管材。

2. 牆前式同層排水

應選用壁掛式馬桶（牆排），將 WP 廢水管敷設於整體浴室壁面後方空間，整體浴室底盤下預留空間依個案設計需求另行討論。

3. 異層排水

整體浴室所有排水管路與配件敷設於下方樓層，整體浴室底盤下預留空間依個案需求另行討論。

施工介面責任分界說明

以下施工由客戶端負責

給水系統

提供冷、熱水管及止水閘至管道間外，給水管預留於整體浴室天花板高度 15 cm 以上之處。

排水系統

提供經防水處理之管道間並突出 20 cm 排管供乙方銜接。

排風系統

提供通風扇出口處的軟管安裝及與外部管道的銜接部分。

配電系統

提供外部電源線拉至整體浴室接線盒內之迴路配置與配線銜接工程。

隔間牆工程

提供隔間牆門、開窗收邊及外部裝潢相關作業。

吊運工程

提供吊料口（如有）、鷹架之斜屏拆除及復原工程。

施工注意事項

實地丈量與確認

需由我方專人至工地現場實地丈量安裝位置或原浴室尺寸，確認搬運路線等空間是否足夠等，以利確保適合採用與適用型號。

原浴室牆面處理

翻修浴室時，需移除原浴室門側的牆體，以利整體浴室組裝作業。

冷熱水壓要求

如使用附有蓮蓬頭開關之整體浴室時，供冷熱水均壓達到 0.5kgf/cm² 以上，不得超過 5kgf/cm²，為避免水錘效應損壞設備管線與產生噪音，應由客戶端（水電）預先加裝水錘吸收器與減壓閥。（若使用電熱水器，則依照設備商規範增壓或降壓）

排水管設計

存水彎水封深度，配管洩水坡度，應根據建築物給水排水設備設計技術規範規定設置。

整體浴室安裝工序

為確保施工品質與工期順利，管道間完工後，即進行整體浴室結構與排污管配置安裝，隔間牆工程於整體浴室結構完成後再行施工。

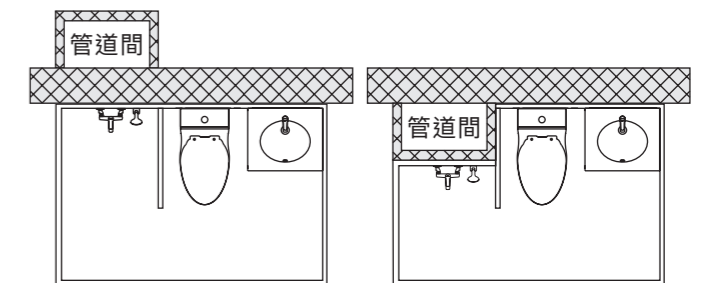

		三件式浴室			
基本配置					
天花板		彩鋼複合板材 (純白)			
壁板		彩鋼複合板材 (壁板顏色請參考 P04)			
門框		16 系列尺寸 : W800 * H2000 mm , 其他系列尺寸 : W700 * H2000 mm			
樣式		結構全配 *1 建議零售價 (未稅)	結構給水 *2 建議零售價 (未稅)	坪數	底盤
1624	雙排水	123,400	95,800	1.16	S2
	單排水	120,200	92,600		S0
1622	雙排水	118,100	90,500	1.06	S2
	單排水	115,300	87,700		S0
1620		111,500	85,000	0.97	S1
1618		106,200	79,700	0.87	S1
1616		101,000	74,500	0.77	S1
1424	雙排水	116,200	88,600	1.02	S2
	單排水	112,900	85,300		S0
1422	雙排水	111,300	83,700	0.93	S2
	單排水	108,200	80,600		S0
1420		105,200	78,700	0.85	S4
1418		100,300	73,800	0.76	S1
1416		95,300	68,800	0.68	S1
1220		98,900	72,400	0.73	S4
1218		94,200	67,700	0.65	S2
1216		89,700	63,200	0.58	S0

1624 / 1622 / 1620 / 1618 / 1616 系列尺寸為訂製款。

		衛生間		淋浴間			
基本配置							
天花板		彩鋼複合板材 (純白)					
壁板		彩鋼複合板材 (壁板顏色請參考 P04)					
門框		W700 * H2000 mm					
樣式		結構全配 *1 建議零售價 (未稅)	結構給水 *2 建議零售價 (未稅)	結構全配 *1 建議零售價 (未稅)	結構給水 *2 建議零售價 (未稅)	坪數	底盤
1414		80,900	57,150	N/A	N/A	0.59	S4
1214		78,900	55,150	N/A	N/A	0.51	S4
1014		73,400	49,650	67,600	48,560	0.42	S1
1012		69,100	45,350	63,300	44,260	0.36	S4
0812		64,500	40,750	58,700	39,660	0.29	S4





以上運費、搬運費與安裝費均另計且不含衛浴設備售價。

浴室門位置：
詳細樣式表請參考 P20-27

方案名稱	箱體結構	給水管	排水 / 電料 / 門
*1 結構全配	✓	✓	✓
*2 結構給水	✓	✓	-

配件扣除：整體浴室之給水管、排水管、電料及門片可視需求扣除，相關折抵詳情請洽授權經銷商。

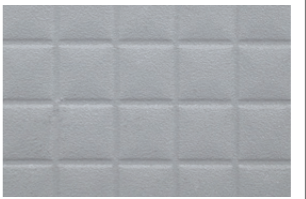
責任歸屬聲明：
凡非由 CAESAR 凱撒 提供及安裝之材料 (如給水管、門框組件等)，其後續保固及漏水責任概由材料供應商與施工單位承擔。若發生漏水或施工瑕疵等情事，請逕洽原廠商處理，本公司不負相關法律與賠償責任。

底盤紋路			
S0	S1	S2	S4
			

三件式浴室 – 1624

1624 D1600 x W2400 mm / 800 mm浴室門框(內推/外開) / 底盤 : S2			
1624 D1600 x W2400 mm / 800 mm浴室門框(內推/外開) / 管道間W900 x D300 mm / 底盤 : S2			
1624 D1600 x W2400 mm / 800 mm浴室門框(內推/外開) / 底盤 : S0			
1624 D1600 x W2400 mm / 800 mm浴室門框(內推/外開) / 管道間W900 x D300mm / 底盤 : S0			

1624 / 1622 / 1620 / 1618 / 1616 系列尺寸為訂製款。

三件式浴室 – 1622

1622 D1600 x W2200 mm / 800 mm浴室門框(內推/外開) / 底盤 : S2			
1622 D1600 x W2200 mm / 800 mm浴室門框(內推/外開) / 管道間W800 x D300 mm / 底盤 : S2			
1622 D1600 x W2200 mm / 800 mm浴室門框(內推/外開) / 底盤 : S0			
1622 D1600 x W2200 mm / 800 mm浴室門框(內推/外開) / 管道間W800 x D300mm / 底盤 : S0			

1624 / 1622 / 1620 / 1618 / 1616 系列尺寸為訂製款。

三件式浴室 – 1620 / 1618 / 1616

<p>1620 D1600 x W2000 mm / 800 mm浴室門框(內推/外開) / 底盤 : S1</p>			
<p>1620 D1600 x W2000 mm / 800 mm浴室門框(內推/外開) / 管道間W800 x D300 mm / 底盤 : S1</p>			
<p>1618 D1600 x W1800 mm / 800 mm浴室門框(內推/外開) / 底盤 : S1</p>			
<p>1616 D1600 x W1600 mm / 800 mm浴室門框(內推/外開) / 底盤 : S1</p>			

三件式浴室 – 1424

<p>1424 D1400 x W2400 mm / 700 mm浴室門框(內推/外開) / 底盤 : S2</p>			
<p>1424 D1400 x W2400 mm / 700 mm浴室門框(內推/外開) / 管道間W900 x D300 mm / 底盤 : S2</p>			
<p>1424 D1400 x W2400 mm / 700 mm浴室門框(內推/外開) / 底盤 : S0</p>			
<p>1424 D1400 x W2400 mm / 700 mm浴室門框(內推/外開) / 管道間W900 x D300 mm / 底盤 : S0</p>			

1624 / 1622 / 1620 / 1618 / 1616 系列尺寸為訂製款。

三件式浴室 – 1422

<p>1422 D1400 x W2200 mm / 700 mm浴室門框(內推/外開) / 底盤 : S2</p>			
<p>1422 D1400 x W2200 mm / 700 mm浴室門框(內推/外開) / 管道間W800 x D300 mm / 底盤 : S2</p>			
<p>1422 D1400 x W2200 mm / 700 mm浴室門框(內推/外開) / 底盤 : S0</p>			
<p>1422 D1400 x W2200 mm / 700 mm浴室門框(內推/外開) / 管道間W800 x D300 mm / 底盤 : S0</p>			

三件式浴室 – 1420 / 1418 / 1416 / 1414 / 1220

<p>1420 D1400 x W2000 mm / 700 mm浴室門框(內推/外開) / 底盤 : S4</p>			
<p>1420 D1400 x W2000 mm / 700 mm浴室門框(內推/外開) / 管道間W800 x D200 mm / 底盤 : S4</p>			
<p>1418 D1400 x W1800 mm / 700 mm浴室門框(內推/外開) / 底盤 : S1</p>			
<p>1416 D1400 x W1600 mm / 700 mm浴室門框(內推/外開) / 底盤 : S1</p>			
<p>1220 D1200 x W2000 mm / 700 mm浴室門框(外開) / 底盤 : S4</p>			

三件式浴室 – 1218 / 1216

1218 D1200 x W1800 mm / 700 mm浴室門框(外開) / 底盤 : S2			
1216 D1200 x W1600 mm / 700 mm浴室門框(外開) / 底盤 : S0			

衛生間 – 1414 / 1214 / 1014

1414 D1400 x W1400 mm / 700 mm浴室門框(內推/外開) / 底盤 : S4			
1214 D1200 x W1400 mm / 700 mm浴室門框(外開) / 底盤 : S4			
1014 D1000 x W1400 mm / 700 mm浴室門框(外開) / 底盤 : S1			

衛生間 – 1012 / 0812

1012 D1000 x W1200 mm / 700 mm浴室門框(外開) / 底盤 : S4			
0812 D800 x W1200 mm / 700 mm浴室門框(外開) / 底盤 : S4			
	N / A		N / A

淋浴間 – 1014 / 1012 / 0812

1014 D1000 x W1400 mm / 700 mm浴室門框(外開) / 底盤 : S1			
1012 D1000 x W1200 mm / 700 mm浴室門框(外開) / 底盤 : S4			
0812 D800 x W1200 mm / 700 mm浴室門框(外開) / 底盤 : S4			

同層排水優勢

◎ 為什麼「同層排水」？

你家浴室天花板其實藏有樓上排污管(糞管)！？台灣住宅常見排水管設計為樓上住戶排水管貫穿到樓下住戶天花板，此工法雖容易施工但常有以下問題：

 **漏水困擾**
一旦管線漏水到樓下，隔層維修糾紛多

 **維修不便**
貫穿樓板管線在天花板內，檢查或更換都需鄰居同意十分困惱

 **噪音干擾**
樓上沖水、排水的聲音，常會直接傳進樓下空間



同層排水	VS	貫穿樓板排水
同樓層樓地板 	排污管位置 (糞管 / 雜排管)	樓下天花板
無需與樓下住戶協調 	漏水維修	需與樓下住戶協調
同樓層隔音 	噪音干擾	樓下天花板隔音

為了減少鄰居之間糾紛，內政部於 112 年 1 月 1 日 新增《建築技術規則建築設備編》第 29 條之 1，推動「同層排水」制度。讓排水在同層解決，讓居家更安靜、乾淨，也減少維修爭議。

整體浴室優勢

◎ 什麼是整體浴室 UB

UNIT Bathroom 簡稱 UB，是將浴室整體化的工業商品，採用一體化防滑安全底盤，牆板，頂板(天花板)構成的整體浴室空間。配套各項衛浴設備形成獨立的浴室單元，具有施工快，品質穩定可靠，防水防滲等特點。

◎ CAESAR 售後服務 & 品質保證

專業技師到府維修，我們提供原廠材料品質有保障，上班時間歡迎預約，凱撒衛浴管家專業貼心好放心。

加入凱撒衛浴管家 LINE@ 線上諮詢預約

ID : @caesar0800

10年 品質保證 Guarantee 瓷器產品	10年 品質保證 Guarantee 整體浴室	3年 品質保證 Guarantee 浴室龍頭
---	---	--

免付費售後服務專線

0800-001-885

客服電話時間 (周一~周日) : 08:40-22:00

維修服務時間 (周一~周日) : 09:00-21:00

caesar	
品名 整體浴室	
品號 1616	
組裝日期 年 月 日	
售後服務專線 0800-001-885	LINE@ 線上售服

◎ 最快一天完工！減少施工成本

傳統浴室施工	整體浴室施工	優勢
16 天施工時間	▶▶▶ 4-6 小時施工時間	施工時間快速
 施工工班(泥作)	▶▶▶  施工工班(不需泥作)	施工工種減少
 施工粉塵多	▶▶▶  施工粉塵少	施工粉塵減少

以上資訊可能依實際情況或現場因素影響而有所差異



caesar 凱撒衛浴股份有限公司
www.caesar.com.tw
免付費服務專線 0800-001-885
衛浴管家Line ID: @caesar0800

注意事項

1. 本型錄圖片僅供參考，一切以實品為主
2. 產品詳細訊息及相關規格，請依產品說明書為主
3. 產品購買請洽經銷商與水電材料行
4. 產品尺寸圖僅供參考，各部位測量尺寸請依產品說明書或官網尺寸圖
5. 凱撒衛浴保留對本型錄所有內容變更或修改之權利，恕不另行通知
6. CNS國家標準瓷器尺寸許可差為±5%，最大不超過±25mm

台北內湖 瓷藝光廊

02-2795-1802
台北市內湖區民善街85號

苗栗造橋 瓷藝光廊

037-540655(預約參觀)
苗栗縣造橋鄉13鄰東興36號

台中北屯 瓷藝光廊

04-2472-5252
台中市北屯區南興北一路127號

高雄左營 瓷藝光廊

07-359-5378
高雄市左營區民族一路1188號